

Nous soutenons les marques depuis 1993 !

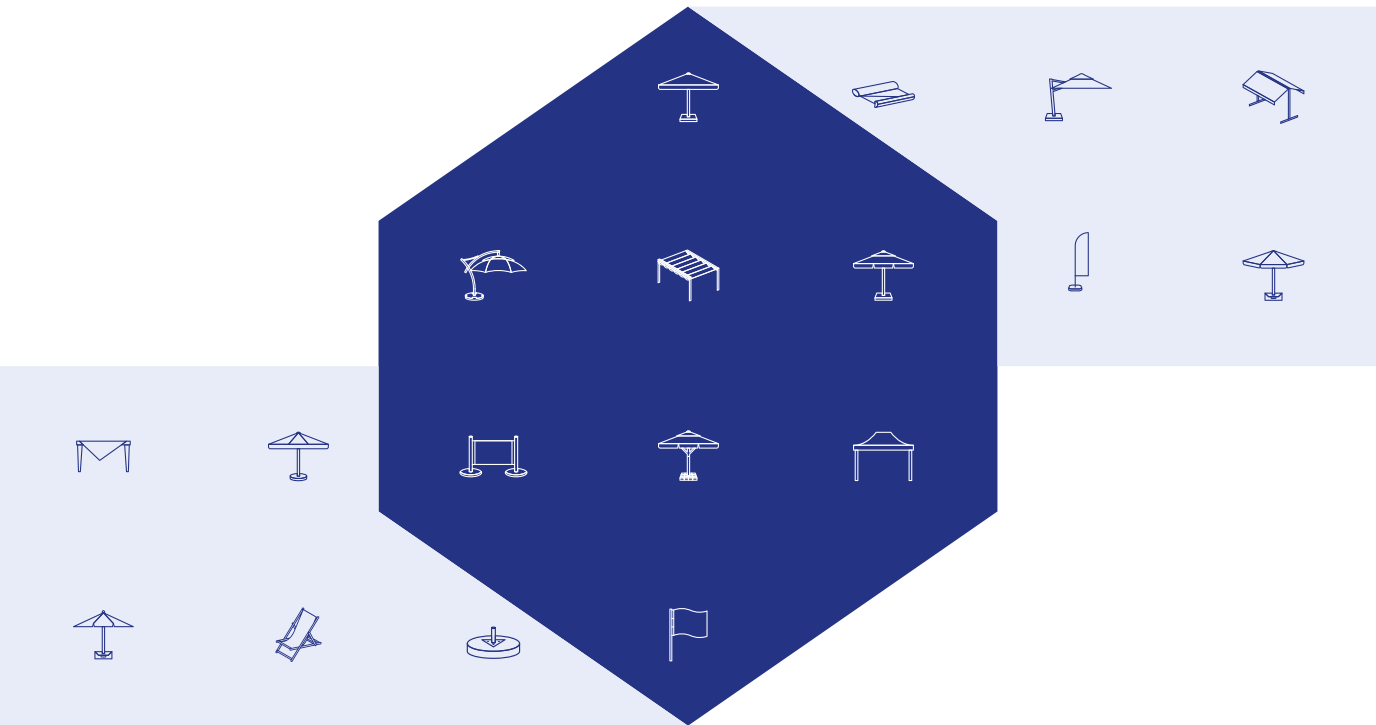

---

**LITEX**  
PROMO

# Catalogue de produits

Éco solutions



Valable à partir de : 03/2025





# Table des matières

<b>1. Nouveau dans l'offre</b> .....	<b>2</b>
<b>2. Parasols</b> .....	<b>8</b>
Harmony EcoWay .....	8
Eco Line .....	10
Easy Up .....	12
Classic .....	14
Telescopic .....	16
Strong .....	18
Giant .....	20
Rectangular .....	22
Side Leg RIO .....	24
Side Leg IBIZA .....	26
Atlantic .....	28
Easy Up - Easy To Transport .....	30
Telescopic - Easy To Transport .....	32
Beach Parasols .....	34
Pieds .....	36
Pieds - résumé .....	38
Système de publicité suspendu sous un parasol .....	40
Bas-volets amovibles pour les parasols .....	41
Système mobile pour les pieds de parasol (RS550 / RS580 / RS600 / RS800) .....	41
<b>3. Marquises et auvents</b> .....	<b>42</b>
Duetto Plus .....	42
Duetto Classic .....	43
Barcelona .....	44
California .....	45
Palermo .....	46
Roma .....	47
Andaluzja .....	48
Pergola Standard .....	50
Voile d'ombrage .....	51
<b>4. Tentés</b> .....	<b>52</b>
NEOtent™ .....	52
<b>5. Meubles et accessoires</b> .....	<b>56</b>
Wind Barrier .....	56
Séparateurs de terrasse .....	58
Transat en bois .....	60
Transat en aluminium .....	61
<b>6. Textiles</b> .....	<b>62</b>
Banderoles .....	62
Drapeau .....	63
BeachFlags .....	64
Nappes .....	67
Nappes en Mesh microperforé .....	67
Coussins décoratifs .....	68
Tabliers de sommelier .....	68
Tabliers de barman .....	69
<b>7. Contact</b> .....	<b>70</b>



# Harmony ECOWAY

Plus d'informations à la page 8.



# *Wind* **Barrier**

Plus d'informations à la page 56.



# Marquise Duetto Plus

Plus d'informations  
à la page 42.





## Pourquoi nous choisir ?

### **Expérience et renommée**

L'intégrité de nos pratiques et la fabrication responsable sont au coeur de notre démarche professionnelle. Le respect de ces principes est un gage de confiance et de réputation pour notre société et donne à nos clients la certitude d'une haute qualité de nos services et produits. Aussi bien les petites ou les moyennes entreprises que les grands groupes d'entreprises du monde entier travaillent avec nous, car ils ont confiance en notre expérience et savoir-faire. Nous sommes présents au marché depuis 30 ans. Pendant ce temps nous avons réussi à gagner non seulement la confiance de milliers de clients, mais aussi de l'expérience qui nous permet de créer de solutions novatrices. Nous ne sommes pas satisfaits de la médiocrité.

### **Qualité d'impression**

Nous pouvons déclarer avec confiance que l'impression est notre spécialité. Un large choix de possibilités techniques nous permet d'offrir aux clients de différentes techniques d'impression, tout selon la demande et la spécificité de projet qu'ils désirent réaliser. Nous possédons des compétences en impression numérique, impression à plat, impression rotative et sérigraphie manuelle. Nos nombreuses années d'expérience dans ce domaine vous donne la certitude que l'impression sur votre produit sera de meilleure qualité.

### **La responsabilité sociétale des entreprises**

Nous avons pris des mesures pour réduire notre impact sur l'environnement naturel. Récemment, nous avons introduit un fil recyclé innovant pour la production de supports publicitaires, nous contribuons également activement à la protection de l'environnement. Notre approche ne se limite pas au traitement de bouteilles PET pour la production de fil rPet, mais nous nous efforçons également de réduire la consommation de matières premières non renouvelables et d'éliminer les émissions nocives dans l'atmosphère dans nos usines de production.

Par conséquent, nous sommes fiers d'annoncer que **toutes les pièces de nos parasols** : mât en aluminium, toile en polyester et acrylique **peuvent être recyclées**. Le schéma d'information illustrant le mode de recyclage est joint au produit à la demande du client. De plus, les déchets plastiques générés pendant le cycle de production sont recyclés et réutilisés.



## Impression

		Sérigraphie		
		Impression à plat	Impression en sérigraphie manuelle	Impression rotative
Largeur d'impression [m]		jusqu'à 2,45	jusqu'à 1	jusqu'à 2,45
Nombre de couleurs		7	5	1
Résistance aux UV		6-8 selon PN-EN ISO 105B-02	6-8 selon PN-EN ISO 105B-02	6-8 selon PN-EN ISO 105B-02
Avantages	Possibilité d'impression	visuels grands et complexes	séries courtes (à partir d'une seule pièce)	idéal pour l'impression de toile en couleur pleine
	Haute résistance aux rayons UV	✓	✓	✓
	Grand rendement d'impression pour l'impression de hauts volumes	✓	-	✓
	Possibilité d'impression sur le tissu coloré	-	✓	-
	Haute visibilité du visuel à l'envers de la toile	✓	-	-

		Impression numérique			
		Impression à éco-solvant	Impression UV	Impression par sublimation	Impression par transfert thermique
Largeur d'impression [m]		jusqu'à 1,6	jusqu'à 5	jusqu'à 2,4	jusqu'à 0,75
Nombre de couleurs		CMYK	CMYK + W	CMYK	CMYK + W
Résistance aux UV		7-8 selon PN-EN ISO 105B-02	8 selon PN-EN ISO 105B-02	5-7 selon PN-EN ISO 105B-02	8 selon PN-EN ISO 105B-02
Avantages	Couleurs expressives et vives	-	✓	✓	✓
	Haute résolution de l'impression	✓	✓	✓	✓
	Processus de préparation à l'impression très rapide	✓	✓	✓	✓
	Possibilité de réaliser des impressions grandes et complexes	✓	✓	✓	-

## Légende

Signification des symboles utilisés dans le catalogue

### Technique d'impression



impression par sublimation



impression à plat



impression à éco-solvant



impression en sérigraphie manuelle



impression UV



impression par transfert thermique

### Type de toile



toile tissée



non-tissé



toile tricotée



PVC



toile tissée  
fabriquée à partir  
de fils recyclés

Les parasols publicitaires de la série « rPET » sont fabriqués avec au moins 65 % de matériaux recyclés, y compris :  
 une toile composée à 100 % de fil recyclé,  
 une monture en aluminium recyclé à 90 %.



### Comment utilisons-nous le matériel PET ?



 x 368  
500 ml



 x 233  
500 ml

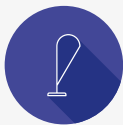

 x 74  
500 ml



 x 64  
500 ml



 x 48  
500 ml



 x 32  
500 ml



 x 64  
500 ml



 x 96  
500 ml



Produits contenant du plastique



Éléments en plastique recyclé



Sélection et traitement des matériaux



Production de fil à partir de matières premières recyclées



Tissu en plastique recyclé

## Offre de produits en rPet

Dans le cadre de la gamme de produits rPet, nous sommes en mesure de fournir des certificats confirmant que les produits proviennent du processus de recyclage. De plus, les étiquettes de nos produits ou autres marquages caractéristiques portent la mention « recyclé ».

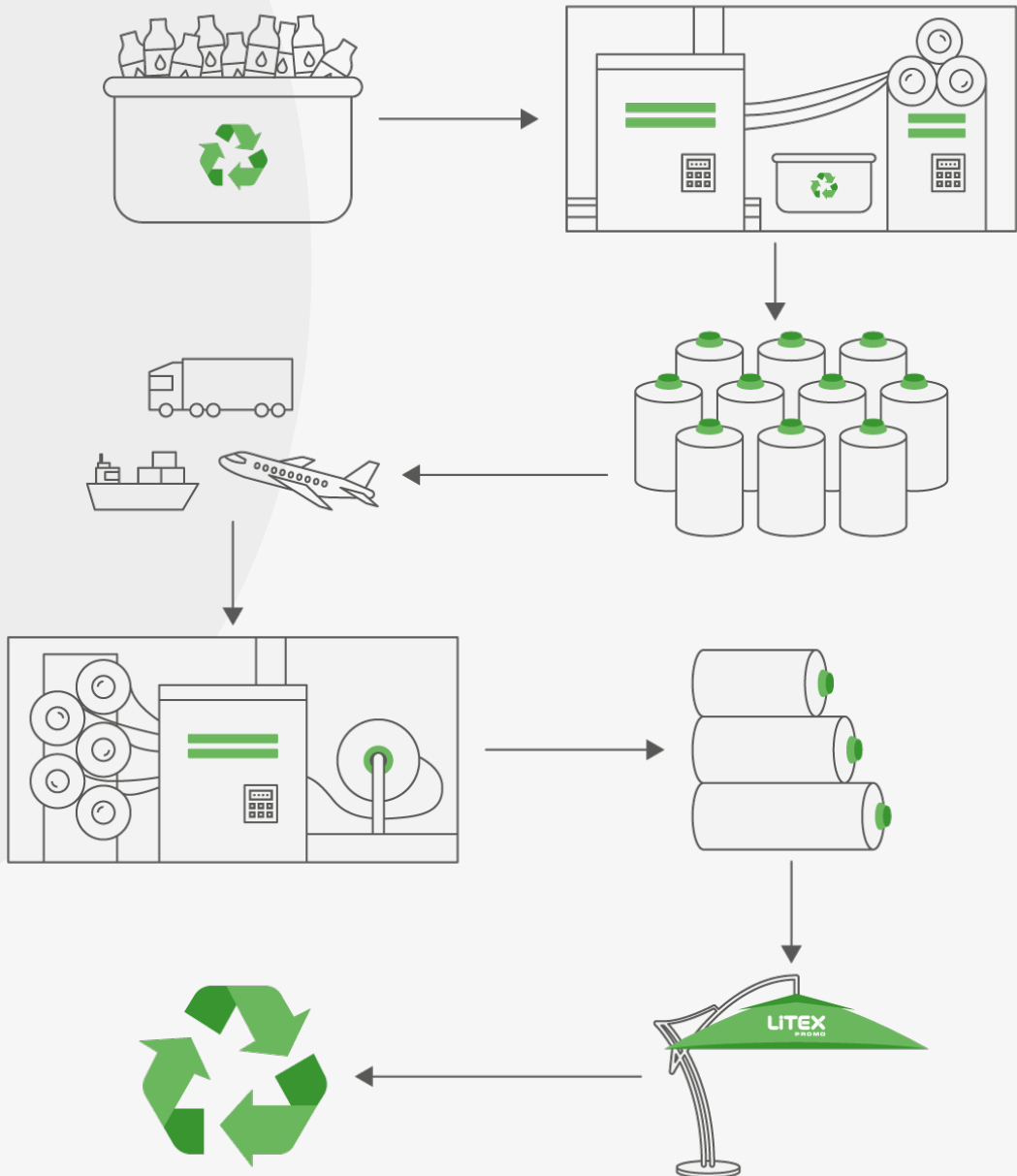



Scannez le code et découvrez les détails du produit



# Harmony ECOWAY



Taille	2 x 2 m



+ Toile en tissu recyclé (rPET).

+ Monture en aluminium recyclé, avec possibilité de la recycler à nouveau.

+ Design moderne et taille idéale pour les petits espaces.

## Technique d'impression



impression par sublimation



impression à plat

## Vitesse maximale admissible du vent

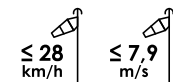

## Type de toile



toile tissée fabriquée à partir de fils recyclés





Le parasol Harmony a été conçu pour minimiser l'impact négatif sur l'environnement. Nous utilisons moins de plastique et nous choisissons des matériaux recyclés et biodégradables. Nous avons veillé à ce que le film dans lequel le parasol est emballé et la boîte en carton pour le transport soient également 100 % écologiques. C'est notre contribution à la réduction des déchets et à la protection de notre planète.

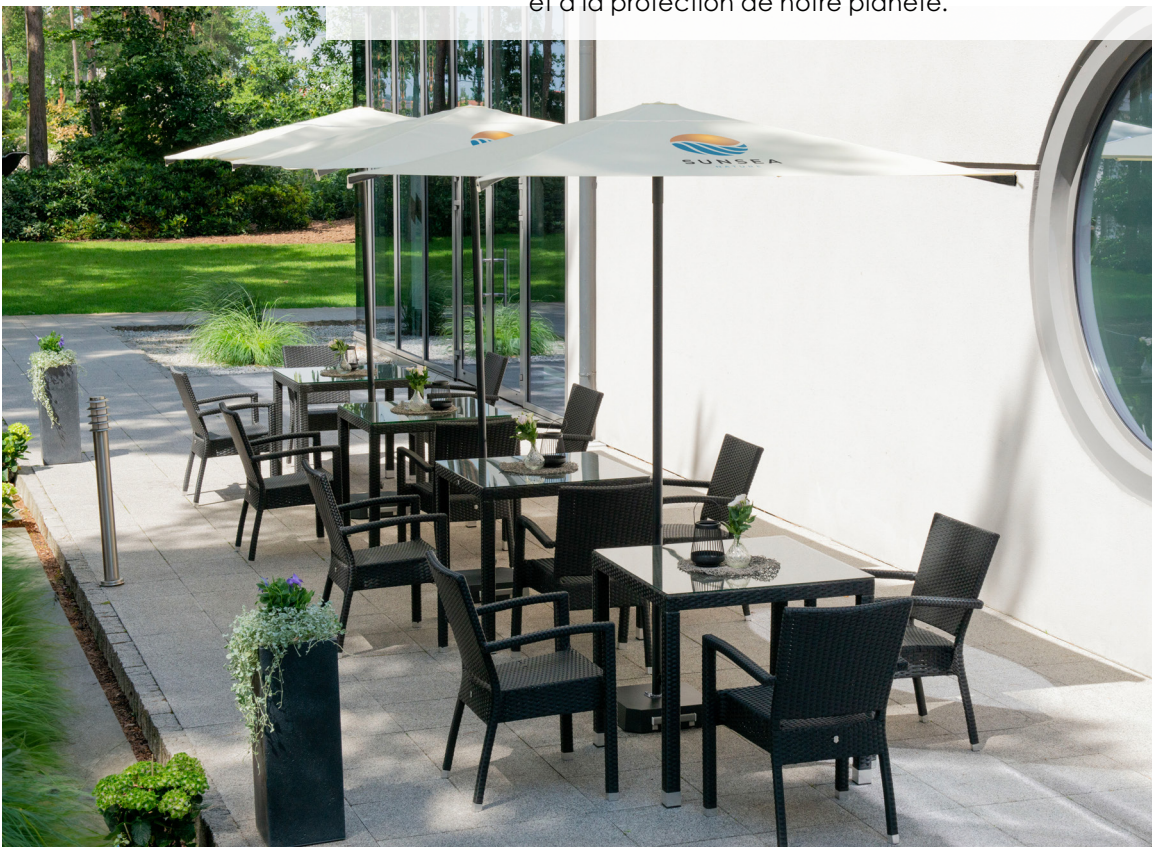



Scannez le code et découvrez les détails du produit



# Eco Line



Taille	2 m / 6	2,5 m / 8

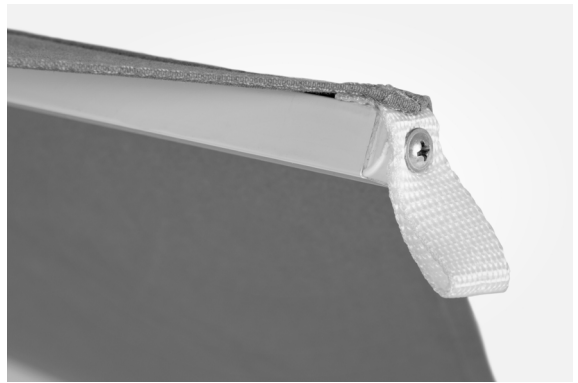
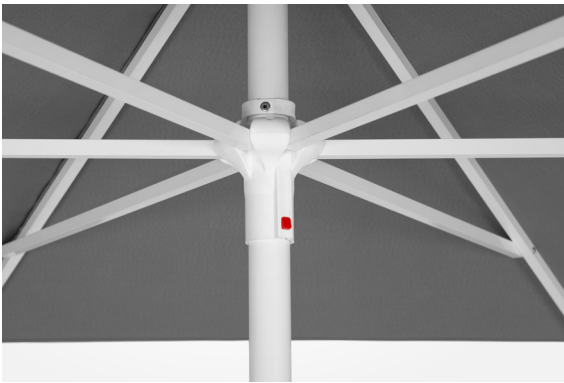

+ Mécanisme d'ouverture facile de la tête du parasol.

+ Système facilitant l'ajustement de la toile à la montage.

+ Le plus économique et compact des parasols.

## Technique d'impression



impression par sublimation



impression à plat



impression en sérigraphie manuelle



impression UV

## Vitesse maximale admissible du vent

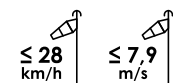

## Type de toile



toile tissée



toile tissée fabriquée à partir de fils recyclés





Les parasols Eco Line constituent un outil de marketing idéal pour renforcer la visibilité de la marque. Une structure en aluminium léger et un mât en deux parties permettent non seulement de gagner de l'espace lors du stockage, mais contribuent également à un transport beaucoup plus économique. La toile du parasol peut être entièrement imprimée et nos possibilités techniques et notre longue expérience dans ce secteur vous assurent la meilleure qualité d'impression.





# Easy Up

Scannez le code et découvrez les détails du produit

Taille	2 x 2 m	2,5 x 2,5 m	3 x 3 m	3 m / 8	3,5 m / 8	4 m / 8

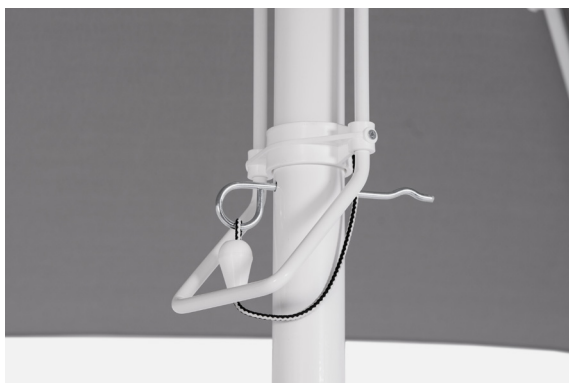

+ Système d'ouverture pratique et intuitif avec poignée.

+ Possibilité de fermeture et de sécurisation efficace de la tête du parasol.

+ Le modèle de parasol le plus populaire parmi les restaurateurs.

## Technique d'impression



impression par sublimation



impression à plat



impression en sérigraphie manuelle



impression UV

## Vitesse maximale admissible du vent

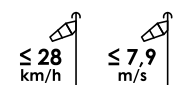

2 x 2 m, 3 x 3 m (à 4 baleines)

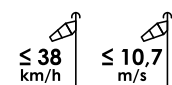

2,5 x 2,5 m, 3 x 3 m (à 8 baleines),  
3 m / 8, 3,5 m / 8, 4 m / 8

## Type de toile



toile tissée



toile tissée fabriquée à partir de fils recyclés









Easy Up est une gamme de parasols avec un système d'ouverture pratique et intuitif. Il suffit de pousser une spéciale poignée vers le haut et de sécuriser la tête du parasol. Grâce à cette simple méthode ainsi qu'à une vaste gamme de tailles, ces parasols sont très populaires dans les jardins, les patios des hôtels et les brasseries. La toile du parasol, disponible en forme ronde ou carrée, constitue un support idéal pour promouvoir votre marque.







# Classic

Scannez le code et découvrez les détails du produit

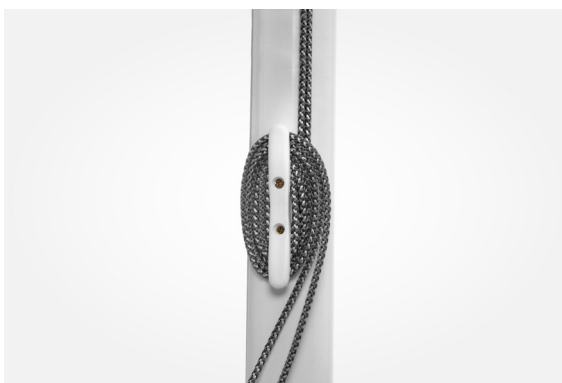
				
Taille	3 x 3 m	3,5 x 3,5 m	4 x 4 m	4 m / 8



+ Utilisation confortable grâce au mécanisme d'ouverture classique par poulie.

+ La conception du mât est optimisée pour l'ouverture du parasol par poulie.

+ Modèle classique d'un parasol à usage universel.

## Technique d'impression



impression par sublimation



impression à plat



impression en sérigraphie manuelle



impression UV

## Vitesse maximale admissible du vent

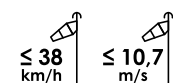

## Type de toile



toile tissée



toile tissée fabriquée à partir de fils recyclés





L'élégance classique. Un parasol incroyablement polyvalent avec une large gamme d'applications. Il est équipé d'un simple et fiable système d'ouverture par poulie. En standard, la toile possède un airvent qui permet à l'air de circuler et augmente la stabilité du parasol au vent. Grâce à son extraordinaire polyvalence et fonctionnalité ce parasol est devenu l'un des plus vendus modèles sur le marché.









Scannez le code et découvrez les détails du produit



## Telescopic



			
Taille	3 x 3 m	3,5 x 3,5 m	4 x 4 m



+ Le mécanisme télescopique facilite l'utilisation quotidienne du parasol.

+ La structure de la tête du parasol durable, même pour les grandes dimensions.

+ Facilité d'ouverture et de fermeture du parasol, même avec une toile de grande taille.

### Technique d'impression



impression par sublimation



impression à plat



impression en sérigraphie manuelle



impression UV

### Vitesse maximale admissible du vent

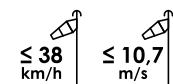

### Type de toile



toile tissée



toile tissée fabriquée à partir de fils recyclés





Confort et commodité. Le parasol de ligne télescopique est une proposition idéale pour les restaurants en plein air et les cafés. Grâce à la construction télescopique, l'extrémité du mât se prolonge en cours de fermeture. Ainsi la tête du parasol se ferme facilement au-dessus des tables et des chaises et vous évitez la nécessité de les ranger. La toile du parasol est équipée d'un airvent qui permet le passage d'air par la tête. Cette solution rend le parasol plus stable en cas de vent. Nous proposons également la toile avec un double toit.





Scannez le code et découvrez les détails du produit



Taille	3 x 3 m	3,5 x 3,5 m	4 x 4 m	5 x 5 m	5,5 m / 8



- + Système de remplacement rapide de la toile avec possibilité de régler sa tension.
- + Mécanisme d'ouverture sous la forme d'une poignée avec un système télescopique pour une ouverture facile.
- + Parasol avec une résistance accrue aux intempéries, grâce à sa structure durable.

### Technique d'impression



impression par sublimation



impression à plat



impression en sérigraphie manuelle



impression UV

### Vitesse maximale admissible du vent

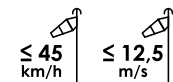

### Type de toile



toile tissée



toile tissée fabriquée à partir de fils recyclés







La ligne Strong a été créée pour les clients utilisant les parasols dans des conditions atmosphériques difficiles. Ce parasol est un de nos modèles les plus résistants, avec le mât et les baleines renforcés et plus épais. Le tout est complété par un système d'ouverture télescopique qui soulève la tête du parasol pendant la fermeture. En standard, la toile de parasol possède un airvent permettant le passage d'air. En option, nous proposons aussi le parasol avec double toit.





Scannez le code et découvrez les détails du produit

			
Taille	6 x 6 m	7 x 7 m	8 m / 12



+ Distingué par sa taille, tout en maintenant la qualité et la résistance de la structure.

+ Le parasol avec mécanisme d'ouverture par manivelle, ce qui facilite son utilisation.

+ Probablement le plus grand parasol sur le marché.

### Technique d'impression



impression en sérigraphie manuelle

### Vitesse maximale admissible du vent

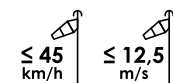

### Type de toile



toile tissée





Géants parmi les parasols. Les parasols Giant vont sûrement attirer l'attention de vos clients. De plus, ils vous donnent la possibilité d'ombrager une très grande surface à l'aide d'un seul parasol. C'est une proposition idéale pour les hôtels et les restaurants en plein air. La structure renforcée avec douze baleines garantit la sécurité et la stabilité. Le parasol est équipé d'un système d'ouverture télescopique par manivelle. La tête de chaque parasol Giant possède un double toit qui assure une circulation d'air optimale.





Scannez le code et découvrez les détails du produit



# Rectangular

Taille	2 x 3 m	3 x 4 m



+ La forme rectangulaire de la tête du parasol distinguable avec un côté plus long.

+ Le mécanisme télescopique utilisé contribue à améliorer sa fonctionnalité.

+ La tête du parasol avec un côté plus long vous permet de grouper les parasols ensemble en créant un seul toit.

## Technique d'impression



impression par sublimation



impression à plat



impression en sérigraphie manuelle



impression UV

## Vitesse maximale admissible du vent

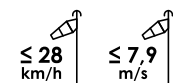

## Type de toile



toile tissée



toile tissée fabriquée à partir de fils recyclés





Idéalement adapté. Les parasols rectangulaires sont un moyen original pour promouvoir votre marque. La forme rectangulaire permet d'aménager de façon optimale des espaces étroits. Le système télescopique d'ouverture soulève la tête du parasol lors de la fermeture. De plus, vous pouvez raccorder ces parasols ensemble à l'aide des gouttières et créer un grand système d'ombrage.



Scannez le code et découvrez les détails du produit

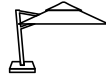

# Side Leg Rio



Taille

3 x 3 m



+ Le mât déporté, avec possibilité de rotation, permet d'aménager librement l'espace sous le parasol.

+ Poignée ergonomique avec fonction de fermeture, d'ouverture et de réglage de l'angle d'inclinaison.



+ La position de la tête du parasol et l'angle de son inclinaison peuvent être ajustés.

## Technique d'impression



impression par sublimation



impression à plat



impression en sérigraphie manuelle



impression UV

## Vitesse maximale admissible du vent

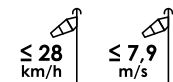

## Type de toile



toile tissée



toile tissée fabriquée à partir de fils recyclés





Design moderne. Les parasols déportés Rio sont des supports de publicité qui attirent l'attention des clients. Ils sont parfaits pour les marques exclusives, les hôtels et les restaurants. Le mât latéral permet d'aménager pleinement la surface ombragée et ne perturbe pas la visibilité. L'angle d'inclinaison de la toile est réglable ce qui permet de l'orienter en fonction de la position du soleil. Ces parasols peuvent également être équipés d'une moustiquaire qui sera idéale pour les soirées d'été.







Scannez le code et découvrez les détails du produit



# Side Leg Ibiza



Taille	3,5 x 3,5 m	3,5 m / 8	4,2 m / 8



+ Mât déporté double.

+ Le design moderne du parasol se distingue par la qualité de fabrication et la fonctionnalité.

+ Parasol avec mât déporté pour une utilisation optimale de la zone sous parasol.

## Technique d'impression



impression par sublimation



impression à plat



impression en sérigraphie manuelle



impression UV

## Vitesse maximale admissible du vent

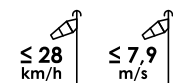

## Type de toile



toile tissée



toile tissée fabriquée à partir de fils recyclés







Scannez le code et découvrez les détails du produit



# Atlantic



Taille	4 m / 8	5 m / 8	3 × 4 m	4 × 5 m	3 × 3 m	3,5 × 3,5 m	4 × 4 m	5 × 5 m



+ Système de tension de toile télescopique.



+ Fixation à bande velcro supplémentaire.

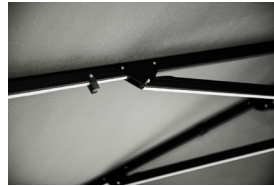

+ Charnière stable en aluminium.



+ Système de montage assurant la stabilité de toile.

+ Différentes options d'éclairage



Sans éclairage.



Éclairage sur les baleines et les contre-baleines.



Éclairage sur les baleines.



Éclairage sur les contre-baleines.

## Technique d'impression



Impression en sérigraphie manuelle – sur les bas-volets

## Vitesse maximale admissible du vent

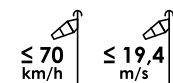

## Type de toile



toile tissée

Nous entrons dans un niveau de qualité encore plus élevé dans la gamme de parasols que nous proposons depuis plus de 30 ans, en présentant la ligne – parasols publicitaires Atlantic. La ligne de parasols Atlantic a été créée pour les clients les plus exigeants qui apprécient la qualité et la durabilité du produit. Besoin de plus d'informations ? Demandez notre catalogue dédié au produit.







Scannez le code et découvrez les détails du produit



# Easy Up

Easy To Transport



		
Taille	3 m / 8	4 m / 8

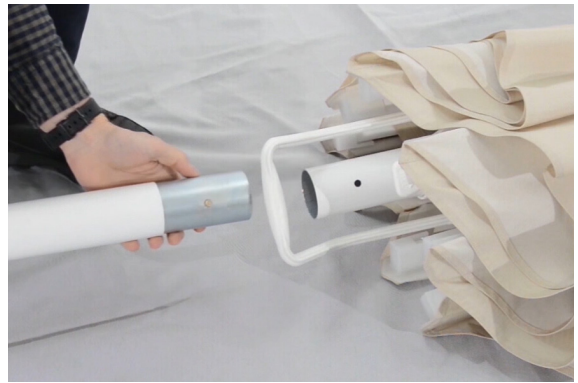
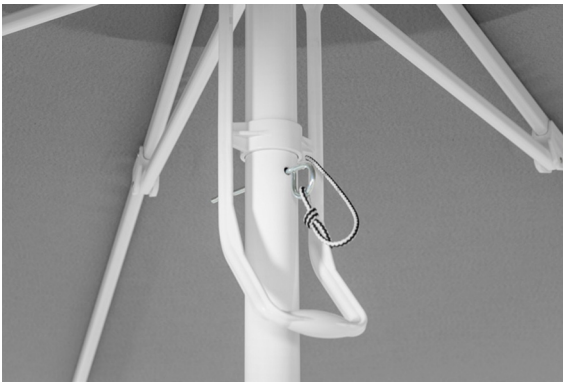

+ Système d'ouverture pratique et intuitif avec poignée.

+ Mât en deux parties pour un transport économique.

+ Bien qu'ils possèdent le mât en deux parties, nos parasols Easy To Transport sont aussi durables que leurs versions classiques avec mât en une partie.

## Technique d'impression



impression par sublimation



impression à plat



impression en sérigraphie manuelle



impression UV

## Vitesse maximale admissible du vent

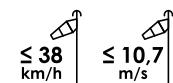

## Type de toile



toile tissée



toile tissée fabriquée à partir de fils recyclés





La ligne de parasols avec fonction Easy To Transport est une nouvelle structure basée sur un mât en deux parties, résistant aux rafales de vent comme un parasol standard. Grâce à la possibilité de détacher la partie inférieure du mât, même les grands parasols de quatre mètres deviennent beaucoup plus simples et pratiques à ranger, prenant moins de place que leurs versions classiques. Les parasols sont faciles à utiliser et les plier n'est pas difficile.







Scannez le code et découvrez les détails du produit



## Telescopic

Easy To Transport



		
Taille	3 x 3 m	4 x 4 m



+ Le mécanisme télescopique facilite l'utilisation quotidienne du parasol.

+ La structure de la tête du parasol reste solide, même dans les grandes tailles.

+ Un parasol aussi grand avec un mât pliable réduit considérablement les coûts logistiques.

### Technique d'impression



impression par sublimation



impression à plat



impression en sérigraphie manuelle



impression UV

### Vitesse maximale admissible du vent

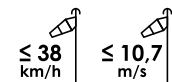

### Type de toile



toile tissée



toile tissée fabriquée à partir de fils recyclés







# Beach Parasols

Scannez le code et découvrez les détails du produit

Taille	1,25 x 1,25 m	1,35 x 1,35 m	1,8 x 1,8 m	1,8 m / 8	2 x 2 m	2 m / 8



+ Mât inclinable augmentant la fonctionnalité du parasol.



+ Mécanisme pratique pour ouvrir et fermer le parasol, utilisation facile.

+ Parasol extrêmement léger et mobile pour la plage et le jardin.

## Technique d'impression



impression par sublimation



impression à plat

## Type de toile



toile tricotée



toile tissée





Lorsque la légèreté et la mobilité sont essentielles, rien ne se compare à la ligne Beach Parasols. C'est une proposition attrayante et populaire pour promouvoir votre marque. Grâce à leurs dimensions compactes et leur faible poids, les parasols sont faciles à installer et à ranger. Ces parasols sont parfaits pour la plage, le balcon et le jardin. De plus, le mât inclinable permet d'orienter la tête du parasol en fonction du soleil.



# Pieds



BKR



ADRIATIC



PD450M



PD510



PD700MR<sup>1</sup>



PD550RS<sup>1,2</sup>



PD600RS<sup>1,2</sup>



PD600RSD<sup>1,2</sup>



PD580RS<sup>1,2</sup>



Set mobile  
(PD550RS / PD600RS / PD580RS)



PD800RS<sup>1,2</sup>



Set mobile  
(PD800RS)

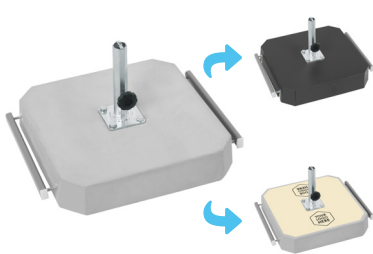

PB450R40

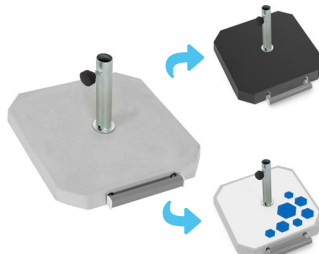

PB370R15

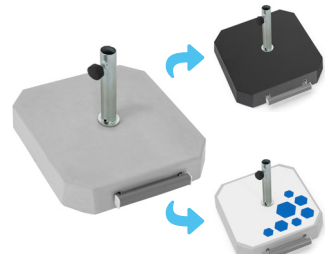

PB370R25

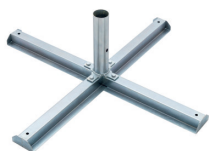

PDU



PDU-B40



PDUE



PDUE-B50

<sup>1</sup>La couleur des poignées peut varier d'un lot de fabrication à l'autre.

<sup>2</sup>La base est disponible dans une version avec un embout standard et un embout avec un bouton de serrage.



Pieds



PDK5

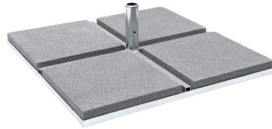

PDK5-B50



PDK7

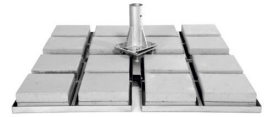

PDUE GIANT



PDUE RIO

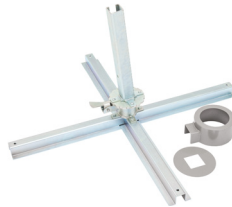

PDUE RIO  
avec rotateur



PDUE-B50 RIO

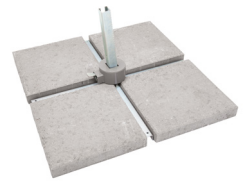

PDUE-B50 RIO  
avec rotateur



PDKI



PDKI-BCW



PDK 50 ATLANTIC



PDP 50 ATLANTIC  
BLACK



PDP 50 ATLANTIC  
SILVER

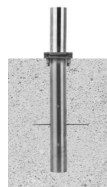

PDZ ATLANTIC

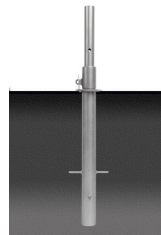

PDZ

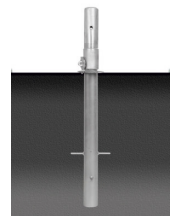

PDZ5

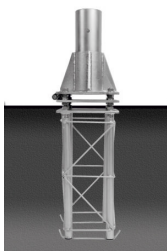

PDZ7

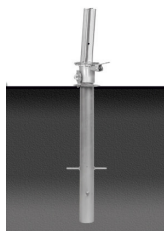

PDZ RIO

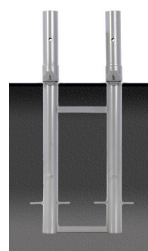

PDZI



Pieds

	Beach Parasol						Eco Line		Eggy Up					Classic				Telescopic						
	□	□	□	□	○	○	○	○	□	□	□	○	○	○	□	□	□	○	□	□	□			
	1.25 m	1.35 m	1.8 m	2 m	1.8 m	2 m	2 m	2.5 m	2 m	2.5 m	3 m	3 m	3 m	3.5 m	4 m	3 m	3.5 m	4 m	4 m	3 m	3.5 m	4 m		
BKR	•	•	•		•	•																		
Adriatic			•	•																				
PD450M							•	•	•															
PD510	•	•	•	•	•	•																		
PD700MR							•	•	•	•	•	•	•	•	•	•	•		•	•	•	•	•	
PD550RS							•	•	•	•														
PD600RS							•	•	•	•	•	•	•		•					•				
PD600RSD							•	•	•	•	•	•	•		•					•				
PD580RS							•	•	•	•	•	•	•		•					•				
PD800RS							•	•	•	•	•	•	•	•	•	•	•	•	•	•	•	•	•	•
PDU-B40										•	•	•	•	•	•	•	•	•	•	•	•	•	•	•
PDUE-B50										•	•	•	•	•	•	•	•	•	•	•	•	•	•	•
PDK5-B50																								
PDK7-B40																								
PDZ										•	•	•	•	•	•	•	•	•	•	•	•	•	•	•
PDZ5																								
PDZ7																								
PDUE-B50 RIO																								
PDZ RIO																								
PDKI-BCW																								
PDZI																								
PB370R15	•	•	•	•	•	•																		
PB370R25	•	•	•	•	•	•																		
PB450R40																								
PDK50 Atlantic																								
PDP 50 Atlantic																								
PDZ Atlantic																								

• - Pieds dédiée

□ - Pieds en option



Pieds

	Strong					Giant			Rectangular		Side Leg Rio	Side Leg Ibiza		Easy Up ETT		Telescopic ETT		Atlantic		Harmony EcoWay
	<input type="checkbox"/>	<input type="checkbox"/>	<input type="checkbox"/>	<input type="checkbox"/>	<input type="checkbox"/>	<input type="checkbox"/>	<input type="checkbox"/>	<input type="checkbox"/>	<input type="checkbox"/>	<input type="checkbox"/>	<input type="checkbox"/>	<input type="checkbox"/>	<input type="checkbox"/>	<input type="checkbox"/>	<input type="checkbox"/>	<input type="checkbox"/>	<input type="checkbox"/>	<input type="checkbox"/>	<input type="checkbox"/>	
	3 m	3.5 m	4 m	5 m	5.5 m	6 m	7 m	8 m	2 x 3 m	3 x 4 m	3 m	3.5 m	3.5 m	4.2 m	3 m	4 m	3 m	4 m		
BKR																				
Adriatic																				
PD450M																				
PD510																				
PD700MR									•	•						•				
PD550RS																				
PD600RS									•						•		•			
PD600RSD									•						•		•			
PD580RS									•											
PD800RS	•								•	•										
PDU-B40									•	•									•	
PDUE-B50	•	•	•		•				•	•										
PDK5-B50				•																
PDK7-B40						•	•	•												
PDZ	•	•	•		•				•	•					•	•	•	•		
PDZ5				•																
PDZ7						•	•	•												
PDUE-B50 RIO										•										
PDZ RIO										•										
PDKI-BCW											•	•	•							
PDZI											•	•	•							
PB370R15																				
PB370R25																				
PB450R40																				•
PDK50 Atlantic																			•	
PDP 50 Atlantic																			•	
PDZ Atlantic																			•	

• - Pieds dédiée

◻ - Pieds en option



# Accessoires supplémentaires pour les parasols



## Système de publicité suspendu

sous un parasol : Telescopic / Strong

Scannez le code et découvrez les détails du produit

	Telescopic		Strong	
	3,5 x 3,5 m	4 x 4 m	4 x 4 m	5 x 5 m
Taille L	✓	✓	✓	✓
Taille S	✓	✓	✓	✓

### Technique d'impression



impression par sublimation



impression à plat



impression en sérigraphie manuelle



impression par transfert thermique



impression UV

L (large) - Telescopic

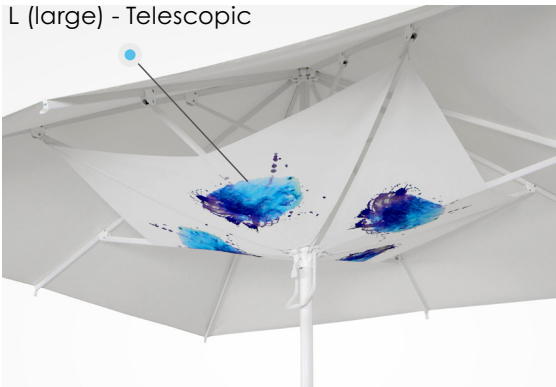

S (small) - Telescopic

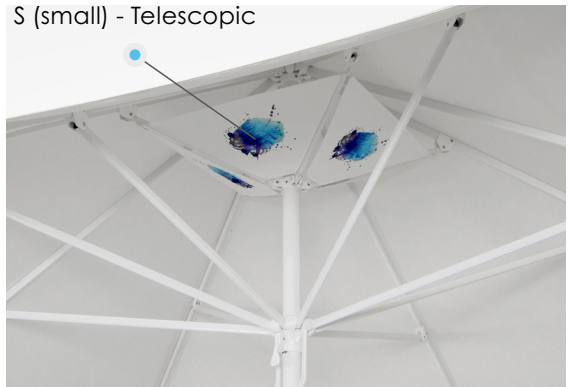

L (large) - Strong

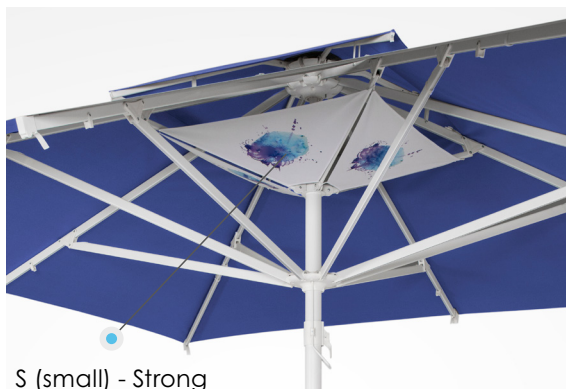

S (small) - Strong





# Bas-volets amovibles

pour les parasols : Classic / Telescopic / Strong

Scannez le code et découvrez les détails du produit



	Classic		Telescopic		Strong	
	3,5 x 3,5 m	4 x 4 m	3,5 x 3,5 m	4 x 4 m	4 x 4 m	5 x 5 m
Bas-volets amovibles	✓	✓	✓	✓	✓	✓

## Technique d'impression



impression par sublimation



impression à plat



impression en sérigraphie manuelle



impression par transfert thermique



impression UV



## Système mobile pour les pieds RS550 / RS580 / RS600 / RS800





# Duetto Plus

Auvent autoportant

Scannez le code et découvrez les détails du produit

Largeur [m]	4,2 - 12,0	4,2 - 12,0	4,2 - 12,0	4,2 - 12,0
Avancée [m]	2,0	2,5	3,0	3,5

Technique d'impression



impression en sérigraphie manuelle



Les auvents pour les jardins ou pour les terrasses de restaurants permettent d'aménager un lieu unique et exceptionnel. C'est une excellente alternative aux parasols de jardin. Ils assurent une surface d'ombrage parfaite - une taille bien choisie permet d'ombrager tout le jardin avec un seul auvent.







# Duetto Classic

Auvent autoportant



Scannez le code et découvrez les détails du produit

Largeur [m]	4,2 - 12,0	4,2 - 12,0	4,2 - 12,0	4,2 - 12,0
Avancée [m]	2,0	2,5	3,0	3,5

Technique d'impression



impression en sérigraphie manuelle



Grâce à la possibilité de personnalisation de la toile, les marques constituent non seulement la protection contre les conditions atmosphériques, mais aussi un support de publicité qui attire l'attention des clients. Les solutions disponibles comme p.ex. des capteurs fermant la marquise au cas de vent important, assurent l'utilisation facile et confortable.





Scannez le code et découvrez les détails du produit



# Barcelona

Marquise sans cassette

Largeur [m]	2,4 - 7,2	2,4 - 7,2	3,0 - 12,0	3,6 - 12,0	4,2 - 12,0	4,8 - 12,0
Avancée [m]	1,5	2,0	2,5	3,0	3,5	4,0

Technique d'impression



impression en sérigraphie manuelle







# California

Marquise à demi-cassette



Scannez le code et découvrez les détails du produit

Largeur [m]	2,4 - 7,2	2,4 - 7,2	3,0 - 7,2	3,6 - 7,2	4,2 - 7,2	4,8 - 7,2
Avancée [m]	1,5	2,0	2,5	3,0	3,5	4,0

Technique d'impression



impression en sérigraphie manuelle

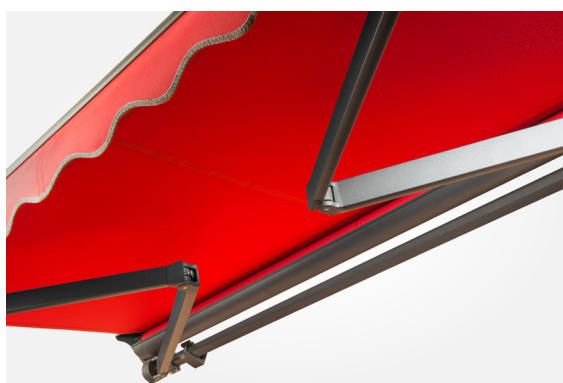



Scannez le code et découvrez les détails du produit



# Palermo

Marquise à cassette complète

Largeur [m]	2,4-5,4	2,4-5,4	3,0-5,4	3,6-5,4	4,2-5,4
Avancée [m]	1,5	2,0	2,5	3,0	3,5

Technique d'impression



impression en sérigraphie manuelle







Marquise à cassette complète



Scannez le code et découvrez les détails du produit

Largeur [m]	3,0 - 6,0	3,0 - 6,0	4,2 - 6,0
Avancée [m]	2,5	3,0	3,5

Technique d'impression



impression en sérigraphie manuelle

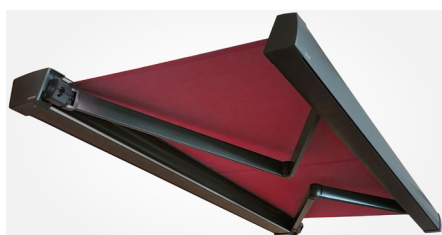
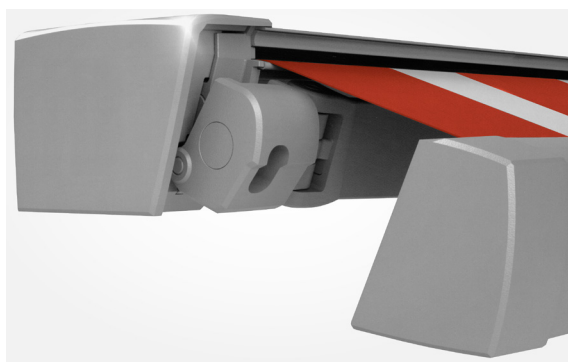



Scannez le code et découvrez les détails du produit



# Andaluzja

Marquise sans cassette



Largeur [m]	3,1 - 6,0	3,6 - 6,0	4,2 - 6,0	4,2 - 6,0
Avancée [m]	2,5*	3,0*	3,0**	3,5**

\*s'applique à l'auvent Andaluzja 140°

\*\*s'applique à l'auvent Andaluzja 170°

Technique d'impression



impression en sérigraphie manuelle

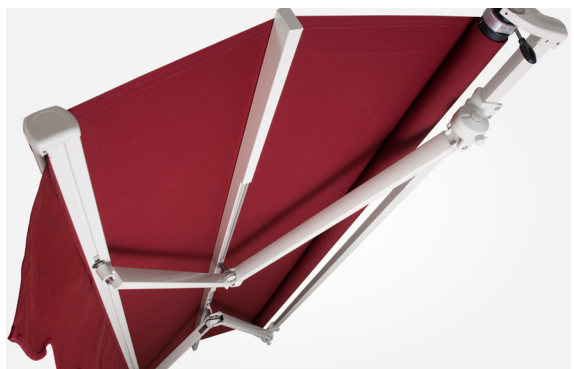

# Tailles disponibles

		Largeur [m]											
		Avancée [m]	3,0	3,6	4,2	4,8	5,4	6,0	7,2	8,4	9,6	10,8	12,0
Barcelona	1,5	•	•	•	•	•	•	•					
	2,0	•	•	•	•	•	•	•					
	2,5		•	•	•	•	•	•	•	•	•	•	•
	3,0		•	•	•	•	•	•	•	•	•	•	•
	3,5			•	•	•	•	•	•	•	•	•	•
	4,0				•	•	•	•	•	•	•	•	•
California	1,5	•	•	•	•	•	•	•					
	2,0	•	•	•	•	•	•	•					
	2,5		•	•	•	•	•	•					
	3,0		•	•	•	•	•	•					
	3,5			•	•	•	•	•					
	4,0				•	•	•	•					
Andaluzja 140°	2,5		•	•	•	•	•						
	3,0		•	•	•	•	•						
Andaluzja 170°	3,0			•	•	•	•						
	3,5			•	•	•	•						
Palermo	1,5	•	•	•									
	2,0	•	•	•	•	•							
	2,5	•	•	•	•	•							
	3,0		•	•	•	•							
	3,5			•	•	•							
Roma	2,5	•	•	•	•	•	•						
	3,0		•	•	•	•	•						
	3,5			•	•	•	•						





# Pergola Standard

Scannez le code et découvrez les détails du produit

Largeur de la structure [m]	min 2, max 7
Avancée de la construction [m]	min 2, max 5





# Voile d'ombrage



Scannez le code et découvrez les détails du produit

Type	4.8	6.7	3.3	4.0	5.0	3,3 x 4,8	5,0 x 6,5
Dimensions [mm]	4,8 x 4,8 x 4,8	6,7 x 6,7 x 6,7	3,3 x 3,3	4,0 x 4,0	5,0 x 5,0	3,3 x 4,8	5,0 x 6,5





Scannez le code et découvrez les détails du produit



Taille	2 x 2	2 x 3	2 x 4	2,5 x 2,5	3 x 3	3 x 4,5	3 x 6	4 x 4
--------	-------	-------	-------	-----------	-------	---------	-------	-------

### Technique d'impression



impression par sublimation



impression à plat



impression en sérigraphie manuelle



impression UV

### Type de toile



toile tissée



## Types de murs

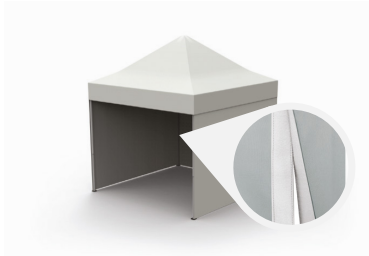

## Riche palette de couleurs pour les toiles



White



Light Blue

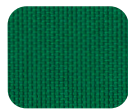

Light Green



Light Red



Yellow



Black



Orange



Marine Blue



Apple Green



Beige



Écru



Grey



Brown



Dark Blue



Dark Green



Graphite



Dark Red



Violet

Nous utilisons des tissus avec traitement déperlant d'un poids de 235 g/m<sup>2</sup>.



Scannez le code et découvrez les détails du produit



Taille	3 x 3	3 x 4,5	3 x 6	4 x 4	4 x 8
--------	-------	---------	-------	-------	-------

### Technique d'impression



impression par sublimation



impression à plat



impression en sérigraphie manuelle



impression UV

### Type de toile



toile tissée

## Types de murs



## Riche palette de couleurs pour les toiles



White



Light Blue

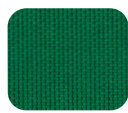

Light Green



Light Red



Yellow



Black



Orange



Marine Blue



Apple Green



Beige



Écru



Grey



Brown



Dark Blue



Dark Green



Graphite



Dark Red



Violet

Nous utilisons des tissus avec traitement déperlant d'un poids de 235 g/m<sup>2</sup>.





Scannez le code et découvrez les détails du produit



# Wind Barrier

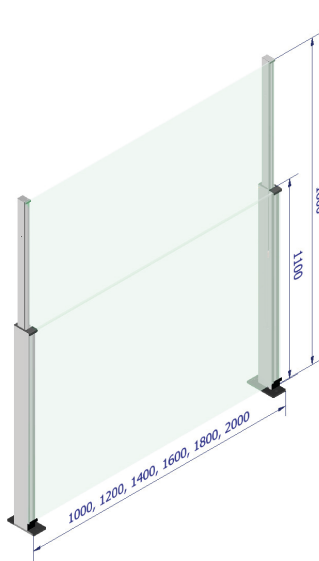

Wind Barrier

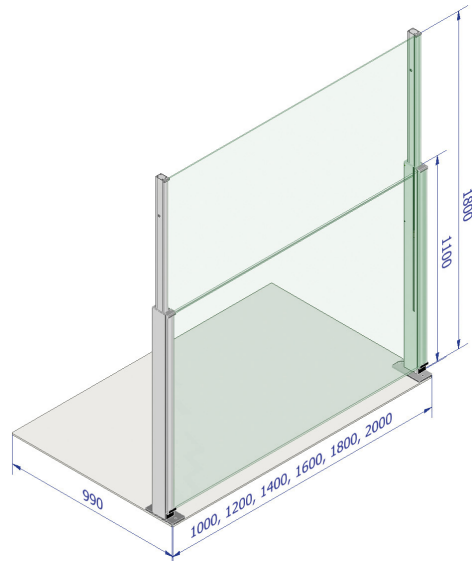

Wind Barrier  
avec base en acier

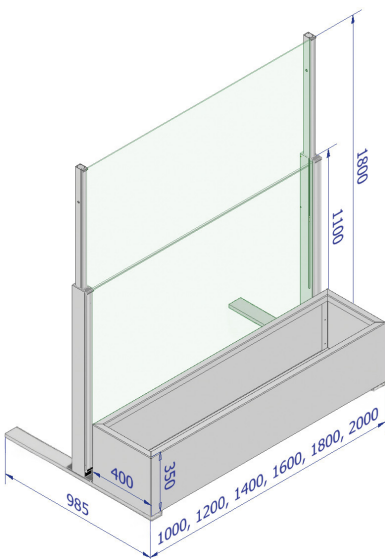

Wind Barrier avec pot  
de fleurs en aluminium

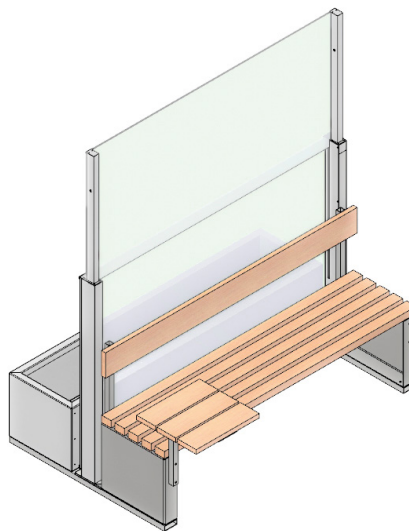

Wind Barrier avec banc et pot  
de fleurs en aluminium (table en option)

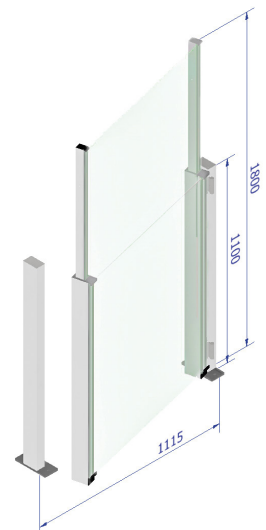

Wind Barrier  
portillon

	Wind Barrier	Wind Barrier avec base en acier	Wind Barrier avec pot de fleurs en aluminium	Wind Barrier avec banc et pot de fleurs en aluminium (table en option)	Wind Barrier - portillon
Hauteur [mm]	1100 / 1800				
Largeur [mm]	1000, 1200, 1400, 1600, 1800, 2000	1000, 1200, 1400, 1600, 1800, 2000	1000, 1200, 1400, 1600, 1800, 2000	1000, 1200, 1400, 1600, 1800, 2000	1115
Épaisseur de la vitre [mm]	inférieure 11,52, supérieure 6				

Type de vitre	inférieure 55.4 ESG/VSG, supérieure trempée
Type et couleur du cadre	aluminium, revêtement en poudre noir
Vitesse max. admissible du vent [km/h]	120 km/h avec la structure ouverte, 200 km/h avec la structure fermée





# Séparateurs de terrasse

Premium

Scannez le code et découvrez les détails du produit



Séparateurs Premium disponibles avec une attache rapide type CLICK (photo 1) ou avec montage à vis (photo 2).

Type de séparateur de terrasse	1 m	1,5 m	2 m
Dimensions des séparateurs	1124 x 340 x 1045	1624 x 340 x 1045	2124 x 340 x 1045

Matériel	acier inoxydable poli		
Dimensions de la bannière [cm]	90 x 80	140 x 80	190 x 80
Type de base	plate ou profilée		

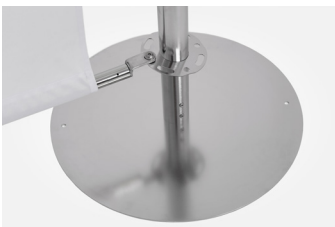

base plate (indoor)



base plate avec lestage supplémentaire (outdoor)



base profilée (indoor)



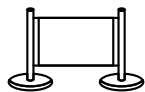

# Séparateurs de terrasse

Economic



Type de séparateur de terrasse	1 m	1,5 m	2 m
Dimensions des séparateurs	1124 x 340 x 1045	1624 x 340 x 1045	2124 x 340 x 1045

Matériel	acier galvanisé, revêtement en poudre		
Dimensions de la bannière [cm]	90 x 80	140 x 80	190 x 80
Type de base	plate		



# Transat en bois

Scannez le code et découvrez les détails du produit

	LX*	LZ*
Dimensions [mm]	1310 x 560 x 32	1270 x 570 x 31
Toile	siège amovible, impression recto ou recto-verso	
Châssis	bois de hêtre naturel	

\*le type de transat dépend de la disponibilité



## Technique d'impression



impression par sublimation



impression à plat

## Type de toile



toile tissée

Options supplémentaires:

+ volant

+ coussin

+ porte-gobelet



**PRODUIT  
CERTIFIÉ**



# Transat en aluminium



Scannez le code et découvrez les détails du produit

Dimensions [mm]	1310 x 575 x 90
Toile	siège amovible, impression recto ou recto-verso
Châssis	aluminium enduit de poudre, noir



## Technique d'impression



impression par sublimation



impression à plat

## Type de toile



toile tissée

Options supplémentaires:

+ volant

+ coussin





Scannez le code et découvrez les détails du produit

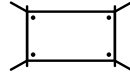

## Banderoles

### Banderoles en PVC

Taille	en rouleau de 50 m		
	possibilité de découpe sur mesure		
Confection standard	soudée aux cotés avec oeillets	coupe franche avec oeillets	coupe franche sans oeillets

#### Technique d'impression



impression à éco-solvant



impression UV

#### Type de toile



PVC



### Banderoles textiles

Taille	en rouleau de 50 m		
	possibilité de découpe sur mesure		
Confection standard	coupe, oeillets tous les 50 cm, sangle de renfort ou ourlet en option		

#### Technique d'impression



impression par sublimation



impression à plat

#### Type de toile



toile tissée



toile tricotée



## Banderoles en non-tissé

Taille standard [m]	2,5 x 0,97 en rouleau de 25 m
	possibilité de découpe sur mesure
Confection standard	coupe à chaud, oeillets tous les 50 cm, prédécoupage en option

### Technique d'impression



impression par sublimation

### Type de toile



non-tissé

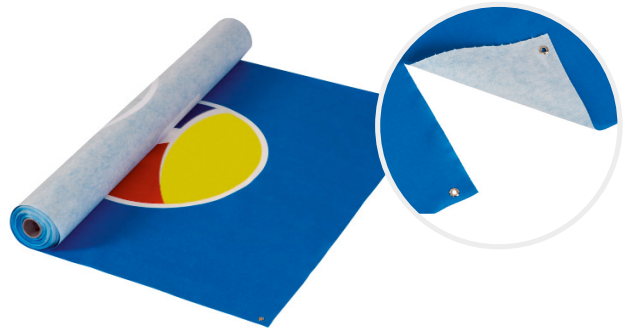

## Drapeau



Taille [cm]	nous réalisons des drapeaux sur mesure dans toutes les dimensions souhaitées
Type de toile	toile tissée / polystretch / satin / satin double face / spun
Possibilités de finition	fourreau sur le mât, mousquetons, oeillets, corde / noeud

### Technique d'impression



impression par sublimation



impression à plat

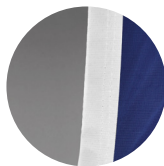

sangle de renfort

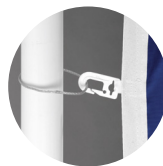

mousqueton

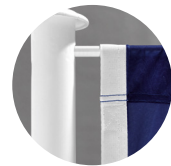

fourreau

Accessories:

- + clips pour mâts
- + mousquetons,
- + oeillets en acier

- + bande velcro

Scannez le code et découvrez les détails du produit





## Square Alu

Beachflag



## Angle Alu

Beachflag



	Square Alu		Angle Alu	
	Taille réelle (mât avec voile)	Dimensions de la voile	Taille réelle (mât avec voile)	Dimensions de la voile
Tailles disponibles [mm]	600 x 2000	600 x 1500	600 x 2000	600 x 1500
	600 x 2500	600 x 2000	600 x 2500	600 x 2000
	600 x 3000	600 x 2500	600 x 3000	600 x 2500
	800 x 3500	800 x 3000	900 x 3500	900 x 2800
	-	-	900 x 4000	900 x 3300
	-	-	900 x 4500	900 x 3800
	-	-	900 x 5000	900 x 4300

Type et couleur de monture	aluminium, gris
Type de toile	toile tricotée 112 g/m <sup>2</sup> ±6 g

Technique d'impression



impression par sublimation

Type de toile



toile tricotée





## Drop Glass

Beachflag



## Wing Glass

Beachflag



### Drop Glass / Wing Glass

	Taille réelle (mât avec voile)	Dimensions de la voile
Tailles disponibles [mm]	600 x 2600	600 x 1800
	600 x 3100	600 x 2400
	900 x 4100	900 x 3000
	900 x 5200	900 x 4000

Type et couleur de monture	monture en aluminium + fibre de verre, noir
Type de toile	toile tricotée 112 g/m <sup>2</sup> ±6 g

### Technique d'impression



impression par sublimation

### Type de toile



toile tricotée

Scannez le code et découvrez les détails du produit





## Pieds

		Square alu				Angle alu						Dropp glass			Wing glass					
Tailles disponibles [mm]		600 x 2000	600 x 2500	600 x 3000	800 x 3500	600 X 2000	600 X 2500	600 X 3000	900 X 3500	900 X 4000	900 X 4500	900 X 5000	600 X 2600	600 X 3100	900 X 4100	900 X 5200	600 X 2600	600 X 3100	900 X 4100	900 X 5200
Diamètre du mât - partie inférieure [mm]		20	20	20	20	20	20	20	20	20	30	30	20	20	20	25	20	20	20	25
Pied croissillon	600 x 600 x 30, 2,3 kg	•				•														
	600 x 600 x 30, 3,6 kg	•	•	•		•	•	•												
	1000 x 1000 x 40, 8,4 kg	•	•	•	•	•	•	•	•	•										
Pied platine en acier	300 x 300, 2,2 kg	•				•														
	400 x 400, 5,4 kg	•				•														
	500 x 500, 10 kg	•				•	•	•	•	•			•	•	•		•	•	•	
Pied en béton	370 x 370 x 50, 15 kg, PB 370 R15*	•	•	•	•	•	•	•	•	•	•	•	•	•		•	•	•		
Pied en béton	370 x 370 x 80, 25 kg, PB 370 R25*	•	•	•	•	•	•	•	•	•	•	•	•	•	•	•	•	•	•	
Pied tire-bouchon en plastique		•	•	•	•	•	•	•	•	•		•	•	•		•	•	•		

\*avec ou sans autocollant

• - Pieds dédiée

◻ - Pieds en option

## Accessoires:

- + sac Premium      + lestage pour les pieds      + pied croissillon
- + pied en béton en forme de valise avec poignée (possibilité de marquage avec un autocollant permanent)
- + pied platine en acier      + pied tire-bouchon en plastique      + sardines

Accessoires		1,25 m	1,35 m	1,8 m	2 m	1,8 m	2 m	2 m	2,5 m	2 m	2,5 m	3 m	3 m	3,5 m	4 m	3 m	3,5 m	4 m	4 m	3 m	
Pieds pour Beachflags	20 kg	•	•	•	•	•	•	•	•	•	•	•	•	•	•	•	•	•	•	•	•
	2 x 15 kg	•	•	•	•	•	•	•	•	•	•	•	•	•	•	•	•	•	•	•	•
	10 kg	•	•	•	•	•	•	•	•	•	•	•	•	•	•	•	•	•	•	•	•
Sardines		•	•	•	•	•	•	•	•	•	•	•	•	•	•	•	•	•	•	•	•



# Nappes



Scannez le code et découvrez les détails du produit

Dimensions [m]	3 x 1,5	2,5 x 1,5	2 x 1,5	1,5 x 1,5	2 x 1	1,5 x 1
	possibilité de découpe sur mesure					
Confection standard	ourlet tout autour					

## Technique d'impression



impression par sublimation



## Type de toile



toile tissée



# Nappes en Mesh microperforé

Dimensions	sur mesure
------------	------------

## Technique d'impression Type de toile



impression à éco-solvant



impression UV



PVC







## Coussins décoratifs

Dimensions [cm]	60 x 40
Options	confection avec ou sans fermeture éclair
Remplissage	boule de silicone

### Technique d'impression



impression par sublimation

### Type de toile



toile tissée



## Tabliers de sommelier

Dimensions [cm]	75 x 55
Options	confection avec ou sans poche



### Technique d'impression



impression par sublimation

### Type de toile



toile tissée



# Tabliers de barman

Dimensions [cm]

90 x 80

Technique d'impression



impression par sublimation

Type de toile



toile tissée



# Contact

---

Litex Promo Sp. z o.o.  
ul. Staroprzygodzka 117  
63-400 Ostrów Wielkopolski, Pologne

Tél. : +48 62 737 57 00 | Fax : +48 62 737 57 08  
info@litex.pl | www.litexpromo.fr

**Contactez-nous et devenez notre distributeur !**

## Mentions légales

Litex Promo Sp. z o.o. s'efforce de maintenir la précision et la qualité de tout le contenu de ce catalogue. Toutefois, il ne pourra être tenu responsable de l'incomplétude et/ou de l'inexactitude des informations fournies. Les informations contenues dans ce catalogue sont données à titre indicatif. Il est recommandé de demander conseil à un professionnel concernant vos besoins spécifiques ou individuels, car l'application des produits peut varier en fonction de vos exigences particulières ou de la destination du produit.

Les exemples de produits Litex Promo Sp. z o.o. utilisés dans ce catalogue présentent des marques commerciales des clients de Litex Promo et sont utilisés uniquement pour démontrer les fonctionnalités et l'utilisation prévue du support publicitaire. Tous les droits sur les marques commerciales présentées dans le catalogue appartiennent à leurs propriétaires et sont protégés par la loi. Litex Promo Sp. z o.o. ne revendique aucun droit ni prétention à ces marques.

La duplication, l'édition, la reproduction ou toutes les autres activités commerciales ou non commerciales, y compris la publication sur un réseau informatique (y compris Internet), dans les médias, lors d'expositions ou dans d'autres lieux, de la totalité ou de la partie du contenu ou des photos présentées dans le catalogue sont interdites sans autorisation écrite préalable de Litex Promo. La personne utilisant le catalogue Litex Promo de la manière susmentionnée assume seule la responsabilité dans le cadre des dispositions de la loi sur le droit d'auteur. En cas d'abus, elle peut également être tenue responsable, y compris l'indemnisation non seulement du préjudice subi, mais également du manque à gagner.



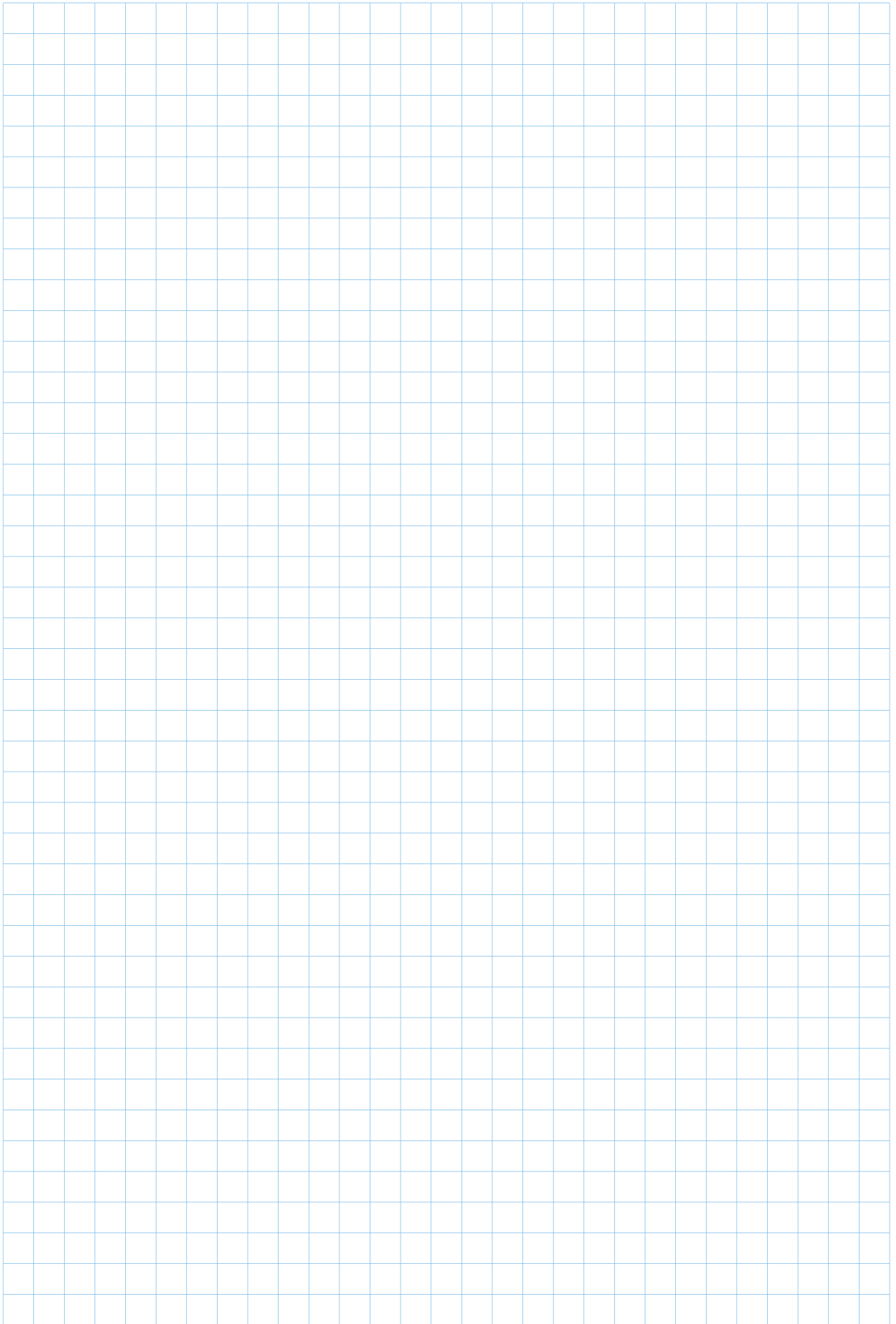

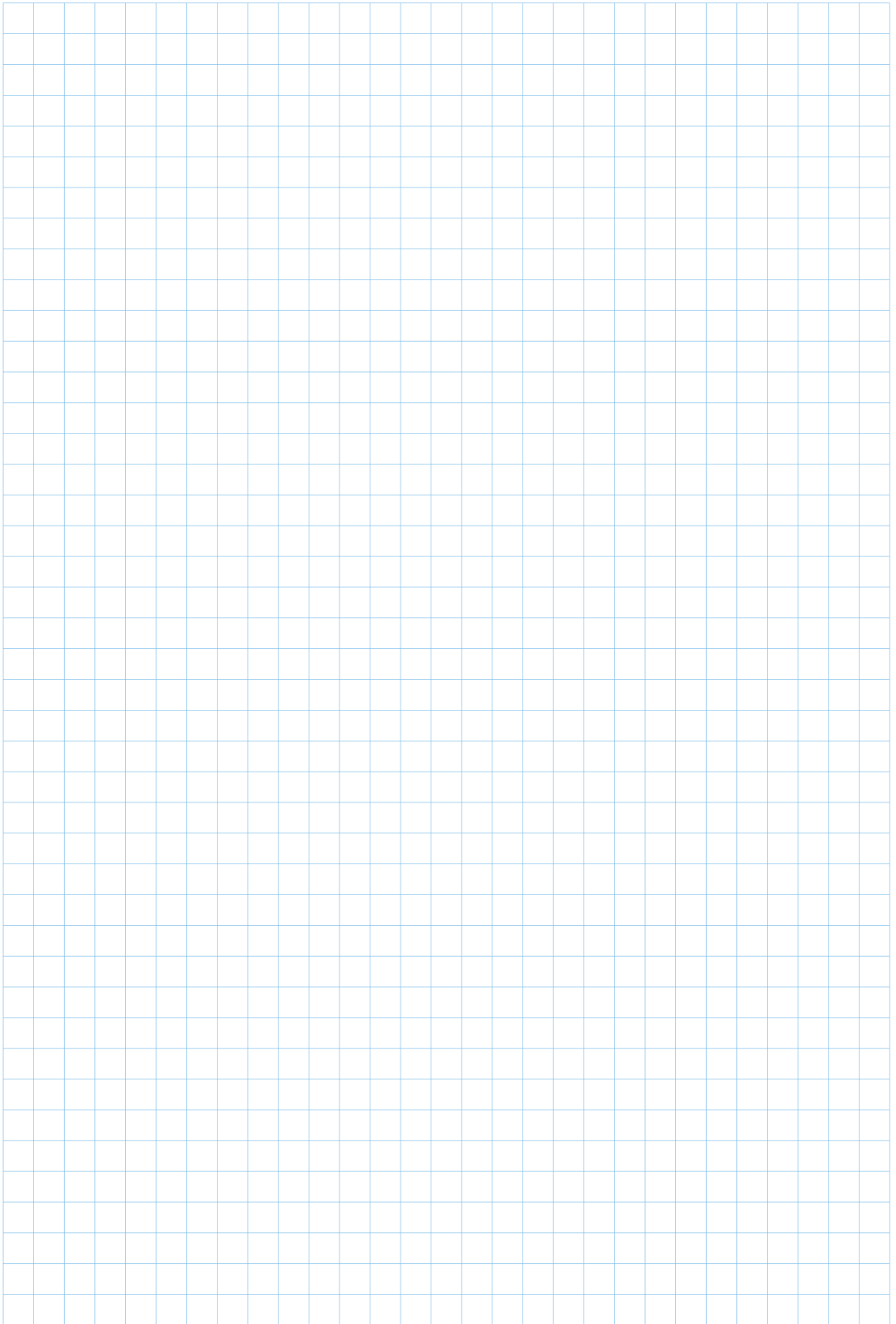







**LITEX**  
PROMO

Litex Promo Sp. z o.o.  
ul. Staroprzygodzka 117  
63-400 Ostrów Wielkopolski, Pologne

Tél. : +48 62 737 57 00 | Fax : +48 62 737 57 08  
info@litex.pl | [www.litexpromo.fr](http://www.litexpromo.fr)